

DD1200
10540GR-GB – 415V / 3PH / 50HZ

INDUSTRIELLER LUFTENTFEUCHTER

BEDIENUNGSANLEITUNG



AUSPACKEN

Nehmen Sie das DD900 Luftentfeuchtungsgerät vorsichtig aus dem Transportkasten und überprüfen Sie es auf Transportschäden. Wenn es Anzeichen von Schäden gibt, versuchen Sie NICHT, das Gerät zu betreiben, wenden Sie sich an Ihren Lieferanten. Die Verpackung darf nicht entsorgt werden, sie ist für den zukünftigen Transport des Luftentfeuchters nützlich.

EINLEITUNG

Luftentfeuchter entfernen Feuchtigkeit aus der durch das Gerät zirkulierenden Luft.

Die daraus resultierende Reduzierung der relativen Luftfeuchtigkeit hilft, Rost, Fäulnis, Schimmel und Kondenswasserbildung im Raum oder in anderen geschlossenen Räumen, in denen der Luftentfeuchter eingesetzt wird, zu vermeiden.

Das DD900 ist ein Trocknungsrad, das dazu bestimmt ist, Luft zu trocknen, indem es ein großes Luftvolumen, die "Prozessluft", durch einen langsam rotierenden Silica-Gel-Rotor leitet. Silicagel ist ein hygroskopisches Material, das Feuchtigkeit direkt aus der Luft aufnimmt. Während die Luft durch den Rotor strömt, wird die Luftfeuchtigkeit reduziert, während der Feuchtigkeitsgehalt des Rotors erhöht wird. Ein kleineres Luftvolumen, die Reaktivierungsluft, wird durch eine interne Heizung erwärmt und durchläuft einen Teil des Rotors in umgekehrter Richtung. Wenn diese erwärmte Luft durch den Rotor strömt, "reaktiviert" sie ihn, indem sie den Feuchtigkeitsgehalt aus dem Silicagel-Material entfernt. Die Reaktivierungsluft verlässt den Befeuchter als warme, feuchte Luft und muss nach außen abgelassen werden.

Die kontinuierliche Zirkulation der Raumluft durch das Entfeuchtungsgerät reduziert allmählich die relative Luftfeuchtigkeit im Raum.

Der Luftentfeuchter DD900 ist ein robustes, kompaktes Gerät zur Kontrolle der Luftfeuchtigkeit in dem geschlossenen Raum, in dem er aufgestellt ist. Das Gehäuse wird aus Stahl gefertigt und anschließend lackiert und ist für die anspruchsvollen Bedingungen in Büros, Geschäften, Häusern, Restaurants, Gaststätten usw. ausgelegt. Es verbindet Leichtigkeit und Kompaktheit mit hoher Zuverlässigkeit und Festigkeit.

Das Gerät ist thermisch geschützt und schaltet sich bei übermäßigen oder anormalen Bedingungen automatisch ab.

Der Luftentfeuchter hat zwei separate Filter. Eine im Lufteinlass "Prozess" und eine im Lufteinlass "Reaktivierung", um die in den Luftentfeuchter eintretende Luft zu reinigen.

SPEZIFIKATIONEN

MODELL:	10540GR-GE
HÖHE:	1420mm (56")
BREITE:	711mm (28")
TIEFE:	584mm (23")
GEWICHT:	100 Kg (220.5lbs)
STROMZUFUHR:	415V, 3 ph, 50Hz
KRAFT:	11.8 kW (max)
STEUERSICHERUNG:	2A 250V 5x20 Cartridge fuse
PROZESSLUFTSTROM MAXIMAL:	1500m ³ /hr (883 cfm)
PROZESSLUFTSTROM :	1200m ³ /hr (530 cfm)
REGENERATIONSLUFTMENGE:	330m ³ /hr (147 cfm)
PROZESS LUFT AUSLASS DURCHMESSER:	200mm (8")
REGENERATION LUFT AUSLASS DURCHMESSER:	150mm (6")
ROTORRADGESCHWINDIGKEIT:	13.6 (RPH)
ROTORGRÖSSE DURCHMESSER X TIEFE:	450mm (17.7") x 200mm (3.9")
HOHE ABSAUGLEISTUNG @ 27 °C 60% RH:	266 l/day (364 ppd)
HOHE LEISTUNGSEINSTELLUNG @ 27 °C 60% RH:	190 l/day (286 ppd)
TIEFE TROCKNUNGSEINSTELLUNG @ 27 °C 60% RH:	241 l/day (323 ppd)
TYPISCHE TROCKEN LUFT AUS HOHE ABSAUGLEISTUNG (%RH)	9
TYPISCHE TROCKENE LUFT AUS HOHE LEISTUNGSEINSTELLUNGEN (%RH)	12
TYPISCHE TROCKENE LUFT AUS TIEFE TROCKNUNGSEINSTELLUNG (%RH)	5
MINIMALE BETRIEBSTEMPERATUR:	-20 °C (-4 °F)
MAXIMALE BETRIEBSTEMPERATUR:	40 °C (104 °F)

GERÄT LEISTUNG

Die Umgebungsbedingungen des zu entfeuchtenden Bereichs bestimmen die Menge der Wasserentnahme, für die das Gerät geeignet ist. Messen Sie die Umgebungsbedingungen des zu bestimmenden Bereichs und verwenden Sie diese Informationen mit dem folgenden Leistungsdiagramm zur Bestimmung der Gerätekapazität.

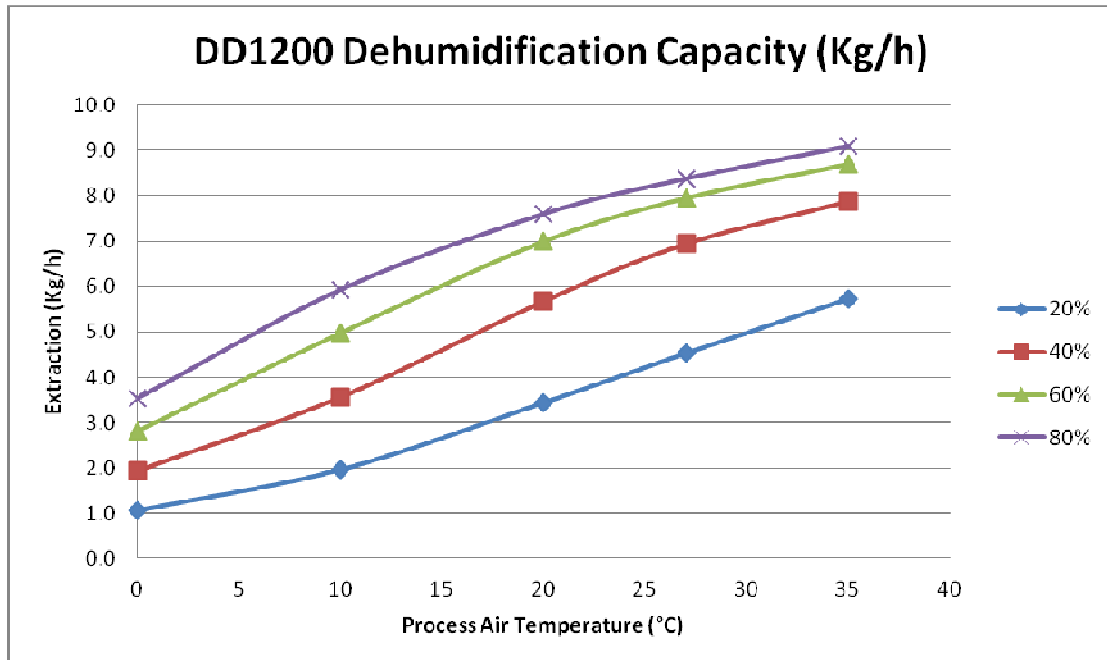

INSTALLATION

Der DD1200 ist für den Innenbereich konzipiert. Das Gerät sollte auf einer ebenen Fläche und einem Freiraum von ein Meter um alle Seiten herum aufgestellt werden, um den Zugang für alle Kanalarbeiten und Wartungsarbeiten zu ermöglichen.

Anschluss von Rohren/Schläuchen:

Der Regenerationsauslass muss außerhalb des zu entfeuchtenden Bereichs verlegt werden. Der Auslasskanalstutzen hat einen Durchmesser von 6 Zoll und es sollten nur 6 Zoll oder mehr Kanäle angeschlossen werden.

Der Prozessauslass kann zu einem bestimmten Bereich oder einem anderen Raum geführt werden. Der Auslasskanalstutzen hat einen Durchmesser von 8" und es sollten nur 8 Zoll oder mehr Kanäle angeschlossen werden.

Stromversorgung & Hygrostat-Steuerung:

Das Gerät muss an eine geeignete 415V, 3 Phasen, 50Hz Versorgung angeschlossen werden.

<p align="center">-WARNUNG- DIESES GERÄT MUSS GEERDET WERDEN</p>

Führen Sie die Stromkabel durch die mitgelieferte Verschraubung und verdrahten Sie das Gerät wie unten gezeigt.

Ein externer Hygrostat kann auch zur Regelung der relativen Luftfeuchtigkeit im entfeuchteten Bereich eingesetzt werden. Wenn ein Hygrostat verwendet wird, sollten die Drähte durch die mitgelieferte Verschraubung geführt und dann wie in der Abbildung auf der Rückseite dieser Anleitung dargestellt verdrahtet werden.

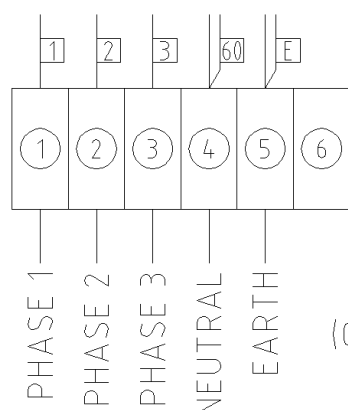

Steuerungseinstellungen

Ist das Gerät richtig positioniert, die erforderlichen Kanalarbeiten angebracht und die Stromversorgung angeschlossen, müssen die Lüfterdrehzahlen und die Temperaturregelung korrekt eingestellt werden.

Die Lüfterdrehzahlregler befinden sich hinter einer abnehmbaren Abdeckung rechts neben den Hauptbedienelementen. Die Bedienelemente sind von 1 bis 10 nummeriert, wobei 10 die maximale Geschwindigkeit ist.

Die Temperaturregelung regelt die Temperatur des Reaktivierungsluftstroms auf das Trockenmittelrad. Die Steuerung kann bis maximal 145 °C eingestellt werden.

Um die Temperaturregelung einzustellen, drücken Sie einfach die Taste 'SET' und wählen dann die gewünschte Einstellung mit den Tasten ▲ oder ▼ aus. Zum Bestätigen drücken Sie die Taste **ENTER** und der Wert wird gespeichert. Die Anzeige kehrt auf die aktuelle Temperatur zurück.

Für den normalen (effizienten) Betrieb sollte der Prozessluftstrom auf 900m³/h und der Regenerationsluftstrom auf 250m³/h eingestellt werden. Die Messungen sollten an den Kanalauslässen mit einem geeigneten Instrument durchgeführt werden.

Die Temperatur sollte auf 90 °C über der Umgebungstemperatur des zu entfeuchtenden Bereichs eingestellt werden.

Wenn eine hohe Entwässerung erforderlich ist, müssen sowohl die Prozess- als auch die Regenerationsluftströme erhöht werden. Die Einstellung der Temperaturregelung sollte ebenfalls erhöht werden.

Bei sehr geringer Luftfeuchtigkeit sollte der Prozessluftstrom reduziert werden.

Die folgende Tabelle soll als Leitfaden dienen:

	PROZESS LUFT STROM (M³/H)	REGENERATIONS LUFTSTROM (M³/H)	TEMPERATUR ANSTIEG (K)
STANDARD (EFFIZIENT)	1200	330	90
HOHE ENTNAHME	1400	400	110
TIEFE TROCKNUNG (NIEDRIG RH)	1000	400	110

VENTILATOR LEISTUNGSKURVEN

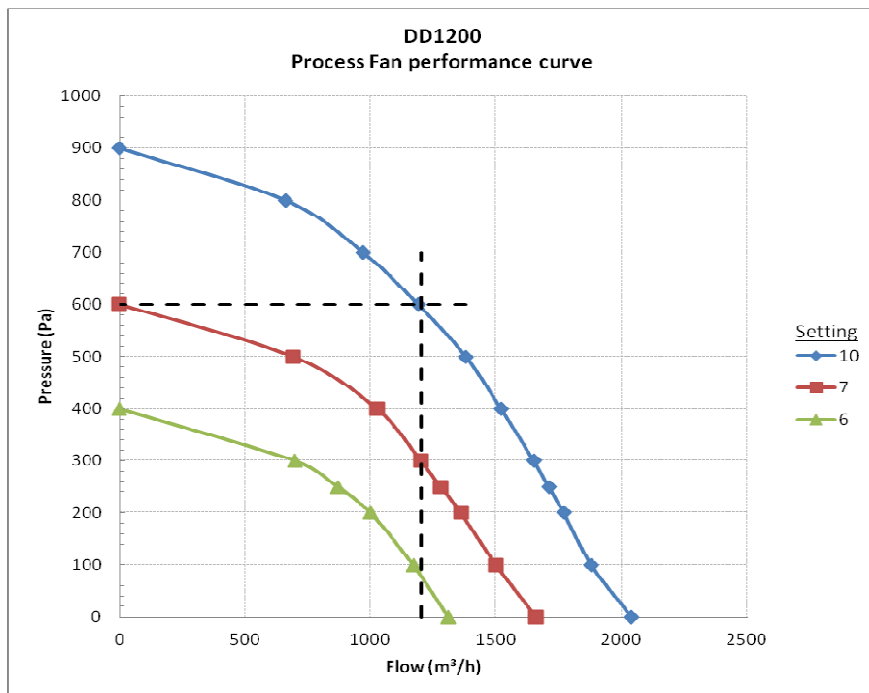

Beispiel:

Wenn der Gesamtwiderstand des Systems 600pa beträgt, muss der Ventilatorschalter auf Stufe 10 eingestellt werden, um den erforderlichen Luftdurchsatz von 1200m³/h zu erreichen.

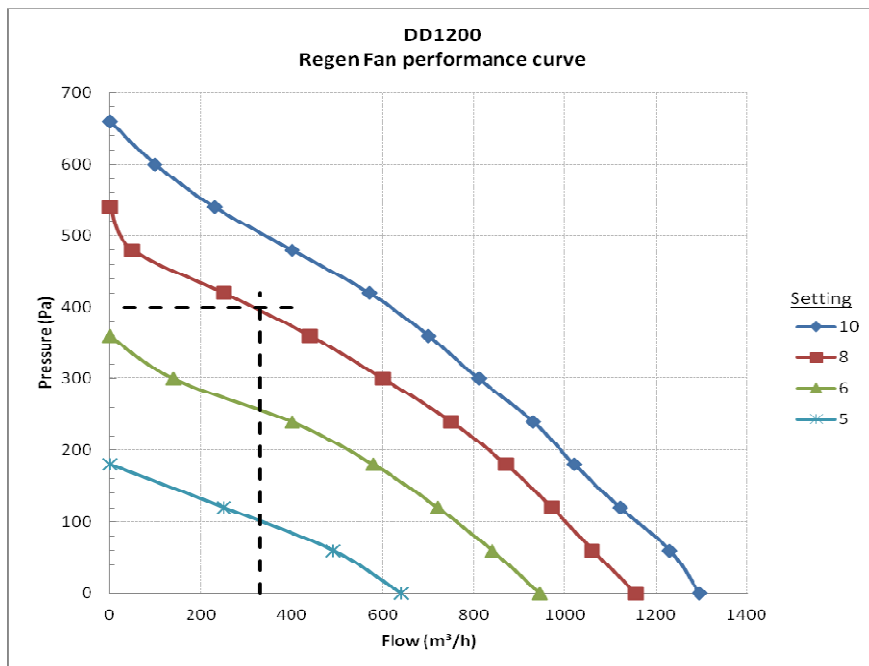

Beispiel: Wenn der Gesamtwiderstand des Systems 400pa beträgt, muss der Regenerationsventilator auf Stufe 8 eingestellt werden, um den erforderlichen Luftdurchsatz von 330m³/h zu erreichen.

BETRIEB

Die elektrische Steuerung befindet sich auf der Vorderseite des Gerätes:

- Ein/Aus Schalter

M	Luftentfeuchter im Dauerbetrieb
A	Betrieb des Luftentfeuchters über einen externen Hygrostat
0	Entfeuchter Aus

- Ein Stundenzähler zeigt die gesamte Betriebszeit des Gerätes an.
- TROCKNUNGSLAMPE - Gerät befindet sich im Trocknungsmodus.
- Heizlampe - zeigt an, dass die Heizelemente eingeschaltet sind. Zyklus ein/aus im Trocknungsmodus.
- FEHLER Lampe - Gerät hat einen Fehler

Um den Luftentfeuchter zu starten, schalten Sie den Ein/Aus- Schalter auf Position M

Nach einer kleinen Verzögerung arbeiten die Ventilatoren - man spürt, wie die Luft aus den Luftauslässen bläst und die Heizung schaltet sich ein. Bei dieser Einstellung arbeitet das Gerät kontinuierlich.

Wenn ein externer Hygrostatregler eingebaut ist, schalten Sie das Gerät in die Position A. Wenn die Luftfeuchtigkeit steigt, schaltet sich das Gerät automatisch wieder ein.

Hochtemperaturabschaltung:

Der Luftentfeuchter DD900 wurde für Umgebungsbedingungen von -20 °C bis +40 °C entwickelt. Sollte die Temperatur im Raum zu hoch werden, arbeitet ein manueller Überhitzungsschutz, der die Heizungen abschaltet. Die Ventilatoren und der Antriebsmotor laufen weiter, aber die Störlampe leuchtet auf. Vor dem Zurücksetzen des Protectors überprüfen, ob der Luftentfeuchter korrekt installiert ist und die Umgebungstemperatur 40 °C nicht überschreitet.

Siehe Abschnitt "Reparaturen" für Details zum Zurücksetzen des Geräts.

SICHERHEIT

-WARNUNG-

- ◆ **NICHT** KINDERN ERLAUBEN MIT UND DRUMHERUM UM DAS GERÄT ZU SPIELEN. STELLEN SIE SICHER, DASS DAS GERÄT UNZUGÄNGLICH FÜR KINDER IST, WENN ES NICHT BENUTZT WIRD.
- ◆ **NICHT VERWENDEN** IN EINER UMGEBUNG MIT BRENNBAREN DÄMPFEN.
- ◆ **NICHT VERWENDEN** WENN DAS GERÄT AM GEHÄUSE ODER NETZKABEL BESCHÄDIGT IST.
- ◆ **NICHT** GEGENSTÄNDE IN DIE GITTER ODER AN DAS GERÄT EINFÜHREN.
- ◆ **NICHT** DIE GITTER VOM DEM LUFTSTROM ABDECKEN ODER BEHINDERN.
- ◆ **NICHT** MIT ABGENOMMENEN ABDECKUNGEN BETREIBEN.
- ◆ **NICHT** VERSUCHEN ZU REPARIEREN, WENN ES NICHT FUNKTIONIERT.
- ◆ **NICHT** AUF DEM GERÄT KLETTER.
- ◆ **NICHT** DAS GERÄT BEWEGEN WÄHREND ES EINGESCHALTET IST.
- ◆ **PRÜFEN SIE**, OB DER STECKER AM GERÄT MIT DEM NETZTEIL ÜBEREINSTIMMT.
- ◆ **VERWENDEN SIE** DAS GERÄT FÜR DEN ZWECK FÜR DAS ES ENTWICKELT WURDE.
- ◆ **VERGEWISSERN SIE** SICH, DASS DAS NETZKABEL UND DIE STROMVERSORGUNG KORREKT GEERDET SIND.
- ◆ **VERWENDEN SIE** NACH MÖGLICHKEIT EINEN FEHLERSTROMSCHUTZSCHALTER "RCD".
- ◆ **VERWENDEN SIE** NIEMALS EINEN SCHLAUCH ODER HOCHDRUCKREINIGER, UM DAS GERÄT ZU REINIGEN. HALTEN SIE DAS GERÄT TROCKEN!

ROUTINE WARTUNG & REPARATUR

WARNUNG:

VERGEWISSERN SIE SICH, DASS DAS NETZKABEL ZUR MASCHINE ABGEZOGEN IST, BEVOR SIE EINE ROUTINEWARTUNG DURCHFÜHREN. DIE WARTUNG UND REPARATUR DIESES GERÄTES DARF NUR VON EINER ENTSPRECHEND QUALIFIZIERTEN PERSON DURCHGEFÜHRT WERDEN. SCHALTEN SIE DEN LUFTENTFEUCHTER CA. 15 MINUTEN VOR DEM ENTFERNEN DES GEHÄUSE AUS, DAMIT DIE HEIZELEMENTE ABKÜHLEN KÖNNEN.

Um die volle Leistungsfähigkeit des Luftentfeuchters zu gewährleisten, sollten die Wartungsarbeiten wie folgt durchgeführt werden:

- Wir empfehlen, die Filter mindestens einmal im Monat zu überprüfen. Die Intervalle für die Reinigung oder den Austausch von Filtern hängen von der Installation ab.
- Betreiben Sie den Luftentfeuchter niemals ohne Filter, da der Rotor durch Staub beschädigt werden kann.

Zur Durchführung der folgenden Schritte ist es notwendig, die Seitenwände zu entfernen.

Diese Maschine sollte von qualifiziertem Personal von Ebac Industrial Products Ltd. oder anderen Personen mit technischer Kompetenz bei der Wartung elektrischer Geräte gemäß den Anweisungen in dieser Serviceanleitung gewartet werden.

- Der Rotor ist wartungsfrei. Sollte es jedoch notwendig sein, den Rotor zu reinigen, sollte Druckluft verwendet werden, um den Schmutz vorsichtig aus dem Rotor zu blasen.
- Die Heizungen sind wartungsfrei. Sollte es jedoch notwendig sein, die Heizgeräte zu reinigen, sollte Druckluft verwendet werden, um den Schmutz vorsichtig aus den Heizgeräten zu blasen.
- Überprüfen Sie, ob die Ventilatoren fest sitzen und sich der Ventilator frei drehen kann.
- Überprüfen Sie, alle Kabelverbindungen.
- Überprüfen Sie die Riemenspannung in regelmäßigen Abständen.
- Der Überhitzungsschutz befindet sich im Inneren des Gerätes, unter dem Trockenmittelrad. Um dieses Gerät zurückzusetzen, drücken Sie den roten Knopf.
- Sollte ein elektrisches Bauteil ausfallen, wenden Sie sich bitte an den Werkskundendienst, um das richtige Ersatzteil zu erhalten.

WENN EINES DER VORHERGEHENDEN PROBLEME AUFTRITT, WENDEN SIE SICH VOR DEM WEITEREN BETRIEB DES GERÄTES AN DIE SERVICE NIEDERLASSUNG VON EBAC UM BLEIBENDE SCHÄDEN ZU VERMEIDEN.

FEHLERBEHEBUNG

<u>FEHLER</u>	<u>URSACHE</u>	<u>LÖSUNG</u>
Geringe oder keine Entfeuchtungskapazität	Filter verstopft Keine Regenerationswärme Reduzierter Luftdurchsatz Keine Rotation des Rotors Luftleck	Filter reinigen oder ersetzen Heizgeräte / OHP Prüfen Ventilatoren / Kanal prüfen Riemenspannung / Antriebsmotor prüfen Dichtung prüfen
Luftentfeuchter startet nicht	Kein Strom Korrekte Schalterstellung Lose elektrische Leitungen	Sicherung prüfen Auto / Handschalter prüfen Schaltplan prüfen - Fehlersuche & Reparatur
Rotor dreht sich nicht	Abrutschen des Antriebsriemens Antriebsriemens gebrochen Rotor blockiert Antriebsmotor defekt	Riemenspannung prüfen Antriebsriemen wechseln Mittelwelle, Felge des Rotors prüfen Versorgung prüfen / Motor austauschen
Kein trockener oder nasser Luftstrom	Filter verstopft Lüfter defekt Kanäle verstopft	Filter reinigen oder ersetzen Versorgung / Lüfter prüfen Kanal auf Verstopfung prüfen
Laut	Ventilator lose Lose Befestigungen	Ventilatoren auf festen Sitz prüfen Alle Befestigungen festziehen

DD1200 ERSATZTEILLISTE

<u>NUMMER</u>	<u>BESCHREIBUNG</u>	<u>TEILNUMMER</u>	<u>MENGE</u>
1	Regenerationslufterlassfilter	2050084	1
2	Prozessluftfilter	2050087	1
3	Antriebsmotorverlängerung DD900	2054040	1
4	Radwelle	2054041	1
5	Nitrilschwammdichtung - 16mm X 22m	3015106	
6	Inseal Schwammdichtung - 3mm X 15mm	3015109	
7	Silikondichtung	3015116	
8	Rockwool Isolierung	3015124	1
9	Silikon Band - 43mm X 1mm	3015147	
10	RA21 Innenschwammdichtung - 12mm X 4mm	3015158	
11	Trockenmittelrad - 450mm X 100mm	3015199	
12	Kondensator 8uF	3020709	1
13	MY4 Relais - 230V	3030270	1
14	Drehschalter	3030555	1
15	Stundenzähler	3030778	1
16	Kondensator 0.47 uF - Drive Motor	3030879	1
17	Temperatur Steuerung	3031518	1
18	PTC Heizer 1.4kW 220V	3031621	1
19	Überhitzungsschutz	3031710	1
20	Überhitzungsschutz Automatischer Reset - 70 °C	3031732	1
21	Überhitzungsschutz Manueller Reset - 130 °C	3031735	1
22	Sicherung 5mm X 20mm - 2A	3031831	1
23	Sicherungshalter - 5mm X 20mm Sicherung	3031883	1
24	Temperaturfühler - Typ J	3033379	1
25	Hilfskontakt	3034395	1
26	Potentiometer	3034916	1
27	Leistungsschalter - 1 Phase - 10A	3037720	1
28	Leistungsschalter - 3 Phasen - 32A	3037735	1
29	Halbleiterrelais	3038308	1
30	Prozessmotor	3040269	1
31	Regenerationsmotor	3040720	1
32	Einlassring	3040271	1
33	Antriebsmotor - 230V 50H	3040274	1
34	Doppelte "V" Riemenscheibe - 50m	3050558	1
35	Rundriemen - 8mm X 1444m	3050559	1
36	Kunststoffbuchse	3085028	1
37	Jubiläums-Bänderolierung	3086112	1
38	Schnellverschluss	3088539	1
39	Knopf	3090611	1
40	Knopf (Schwarz)	3090612	1
41	Knopf Zeiger	3090613	1
42	Flexibler Schlauch - 152mm Durchmesser	3110456	1
43	Zapfen - 150mm Durchmesser	3110457	1
44	Zapfen - 200mm Durchmesser	3110458	1
45	Relais - DIN-Montage	3477015	1
46	Schütz - 230V	3930733	1
47	LED-Lampenelement	3931708	1
48	Lampenabdeckung - Grün	3931710	1
49	Isolator-Schalter	3932307	1
50	Lampenadapter	3934521	1

Ersatzteile sind online verfügbar unter: www.eip-ltd.de

WARNHINWEIS

Dieses Gerät kann von Kindern ab 8 Jahren und Personen mit körperlichen oder geistigen Einschränkungen benutzt werden, sofern Sie dabei von einem erfahrenen Nutzer angeleitet werden, Ihnen die Anwendung erklärt wurde und Ihnen die Risiken klar sind.

Dieses Gerät ist kein Spielzeug.

Reinigung und Wartung darf nicht durch Kinder ohne Begleitung erfolgen.

Falls das STROMKABEL beschädigt ist, muss es durch den Hersteller, seinen Beauftragten oder eine vergleichbar qualifizierte Person ersetzt werden, um Unfälle zu verhindern.

Dieses Gerät enthält fluorierte Treibhausgase entsprechend des Kyoto-Protokolls. Der Kältekreislauf ist hermetisch abgedichtet.

Das Global Warming Potential (GWP) der Kältemittel in Produkten von Ebac Industrial Products Ltd. Hat folgende Werte

R134a – 1300

R407c – 1610

Typ und Menge des in diesem Gerät verwendeten Kältemittels, entnehmen Sie bitte der Produktplakette auf dem Gerät.

Aufgrund des hohen Drucks, der im Kältekreislauf besteht, darf unter keinen Umständen direkte Hitze auf den Verdampferkreislauf einwirken, auch nicht, um entstandenes Eis abzutauen.

Aufgrund des hohen Drucks und des enthaltenen Gases sollte in keinem Fall versucht werden, irgend einen Teil des Kältekreislaufes aufzuschneiden.

Wenn das Gerät an der Steckdose von der Stromversorgung getrennt wurde, muss das Gerät mindestens drei Minuten ruhen, bevor man es neu startet.

Zur korrekten Installation und für einen störungsfreien Betrieb müssen die Ein- und Auslassöffnungen mindestens 0,5 m Abstand von allen Oberflächen haben.

Bitte schließen Sie einen geeigneten Schlauch an die Auslassöffnung des Gerätes an. Der Schlauch sollte zu einem fest installierten Ablauf führen.



Drawing	: - TPC 422
Issue	: - 1
Date	: - 19/11/18



Drawing	: - TPC 422
Issue	: - 1
Date	: - 19/11/18



Drawing	: - TPC 422
Issue	: - 1
Date	: - 19/11/18

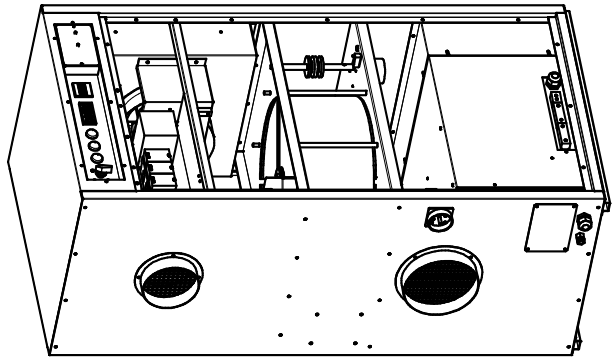
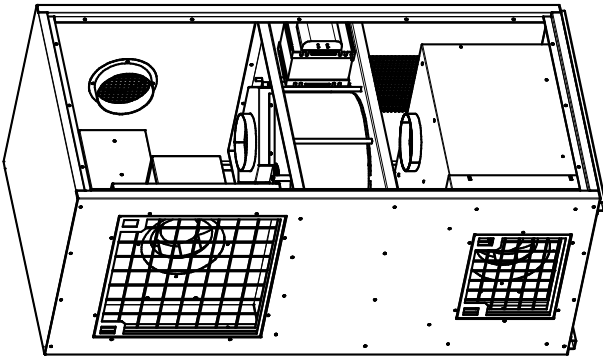
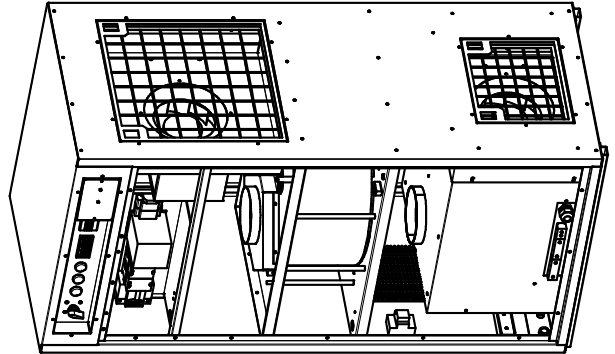
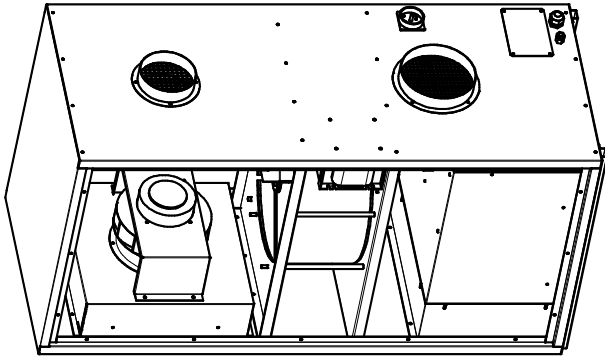
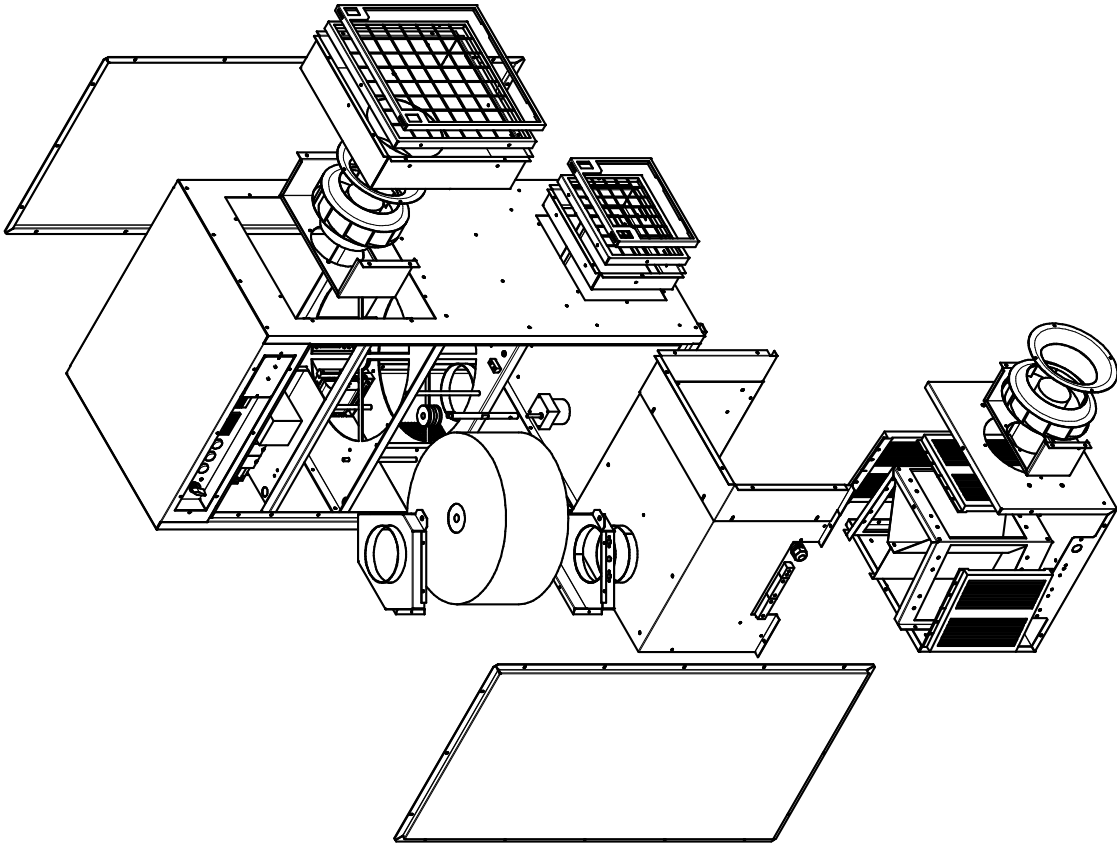

ISS.	DATE	COMMENTS
1	12/02/13	ORIGINAL

TITLE		DD1200 - GENERAL ASSEMBLY / OVERVIEW	
BISHOP AUCKLAND Co. DURHAM ENGLAND		MATERIAL	N/A
DIMENSIONS IN m.m. TOLERANCES UNLESS OTHERWISE STATED		DRAWN :	W DAGLISH
0	+ 1	CAD SCALE :	1/14
0.0	+ 0.25	DRG.NO.	DD1200
0.00	+ 0.05	FINISH	N/A
ANGULAR	+ 0.5 DEGREE	SHEET	3
© 1997			
3RD ANGLE PROJECTION			
DO NOT SCALE IF IN DOUBT ASK			

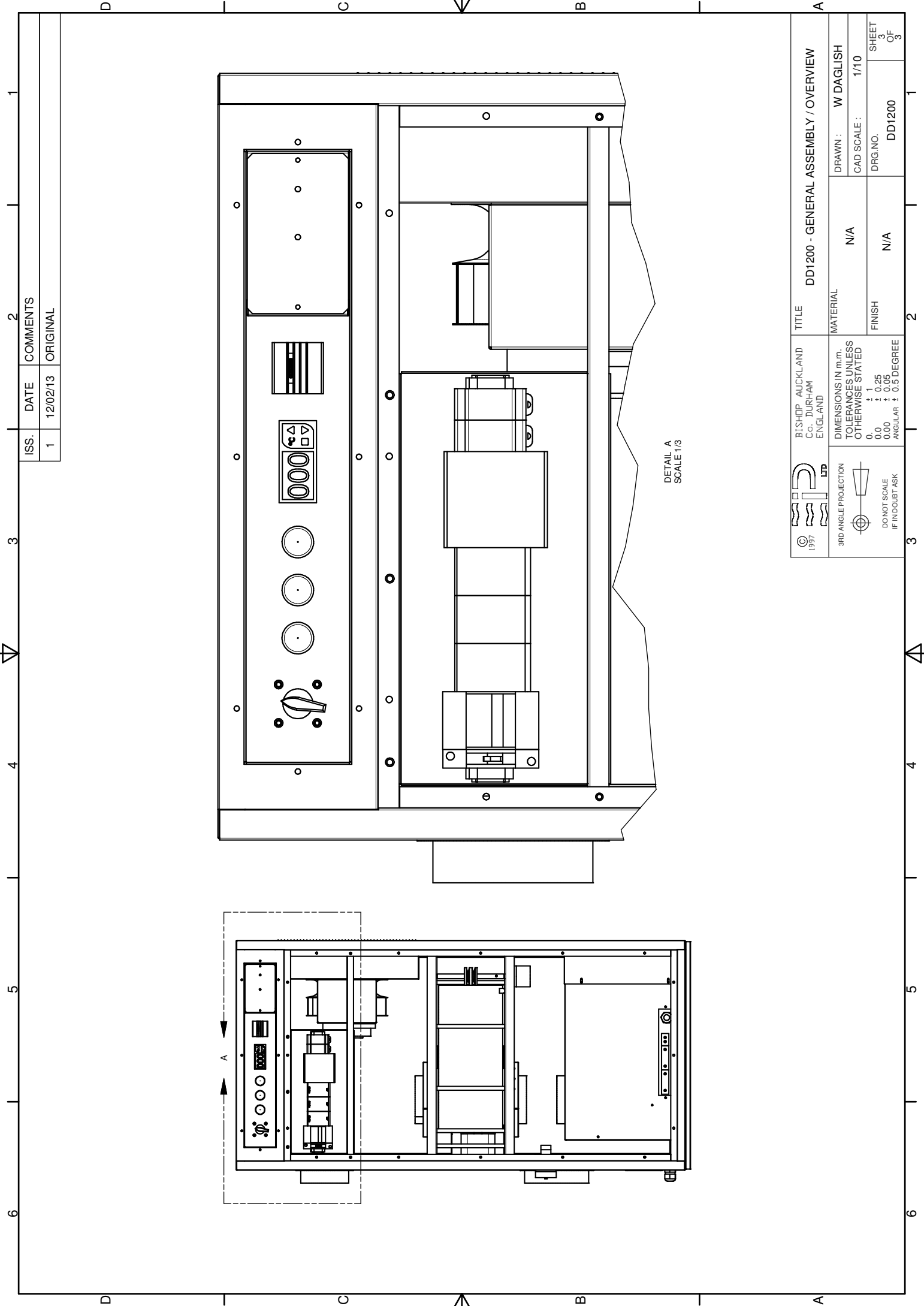

ISS.	DATE	COMMENTS
1	12/02/13	ORIGINAL

DETAIL A
SCALE 1/3

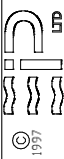
 <p>© 1997 3RD ANGLE PROJECTION DO NOT SCALE IF IN DOUBT ASK</p>	BISHOP AUCKLAND Co. DURHAM ENGLAND	TITLE DD1200 - GENERAL ASSEMBLY / OVERVIEW	DRAWN : W DAGLISH	SHEET OF 3
	DIMENSIONS IN m.m. TOLERANCES UNLESS OTHERWISE STATED	MATERIAL N/A	CAD SCALE : 1/10	
	0 ± 1 0.0 ± 0.25 0.00 ± 0.05 ANGULAR ± 0.5 DEGREE	FINISH N/A	DRG.NO. DD1200	

ISSUE	DATE	AMENDMENTS
1	05/07/12	ORIGINAL
2	13/02/13	PROTOTYPE ISSUES CORRECTED - WDA
3	13/02/14	REGEN OHP ADDED - WDA
4	28/04/14	OHP'S CORRECTED - WDA

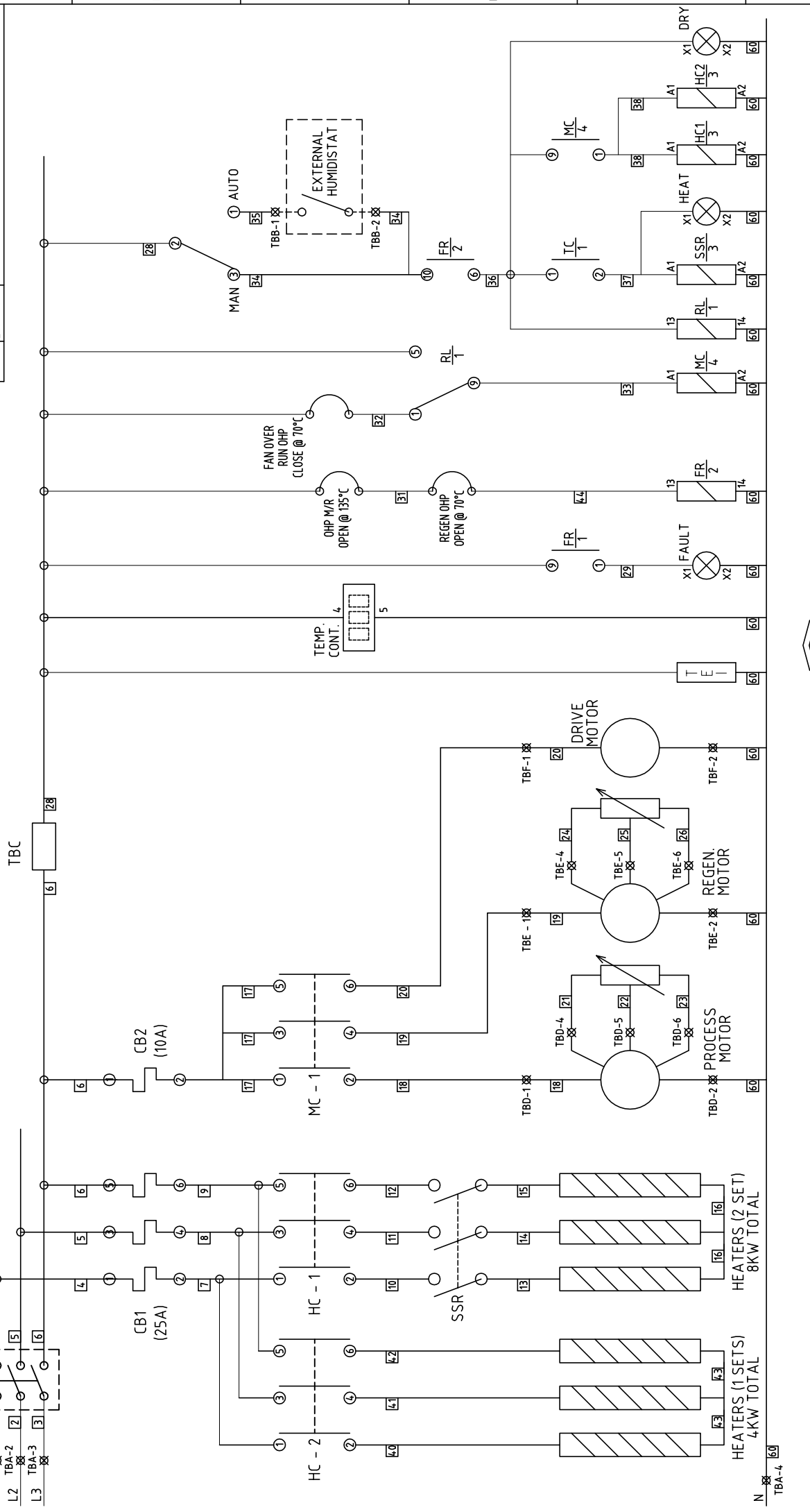
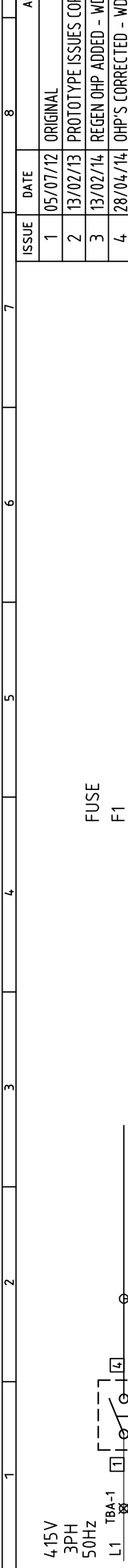

1993 ebec
LIMITED
BISHOP AUCKLAND
ENGLAND

DD1200 - 4.15V 50HZ 3 PH - WIRING SCHEMATIC

DIMENSIONS IN m.m.
TOLERANCES UNLESS OTHERWISE STATED
0.0 ± 0.25
0.00 ± 0.05
ANGULAR ± 0.5 DEGREE

3RD ANGLE PROJECTION

DO NOT SCALE
IF IN DOUBT ASK

TITLE	DD1200 - 4.15V 50HZ 3 PH - WIRING SCHEMATIC
MATERIAL	N/A
FINISH	N/A
DRG.NO.	5020329
DRAWN :	W DAGLISH
CAD SCALE :	N/A

SHEET
1 OF 1

N 60
TBA-4

ISSUE	DATE	AMENDMENTS
6	10/11/14	NEUTRALS RE-ARRANGED TO HELP PRODUCTION - WDA
7	13/02/15	TEMP. CONT. / DRIVE MOTOR UPDATED - WDA
8	01/05/15	CONTROL BOX VIEW CHANGED - WDA
9	12/05/15	CONTROL BOX VIEW CHANGED - WDA
10	06/11/15	REGEN FAN T/B VIEW UPDATED - WDA

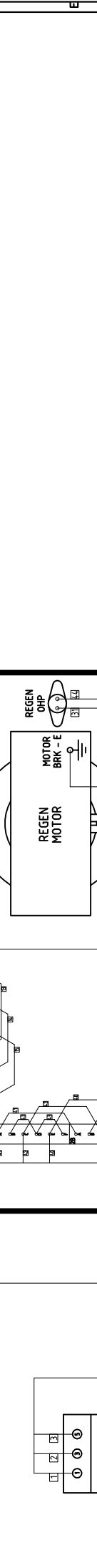
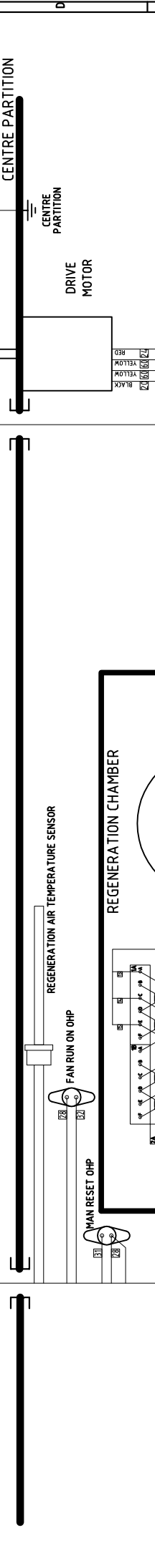
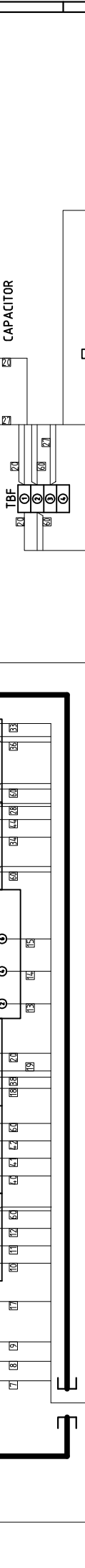
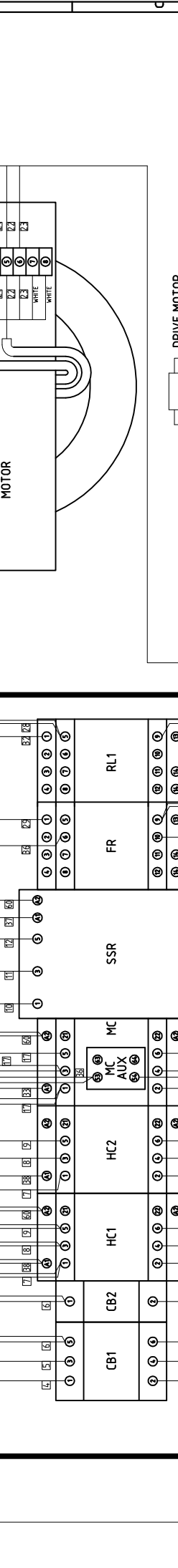
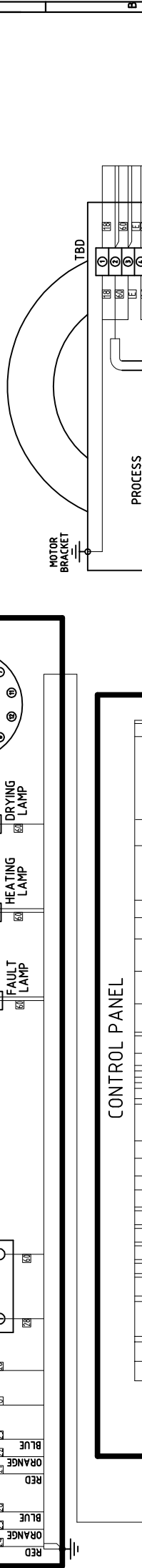
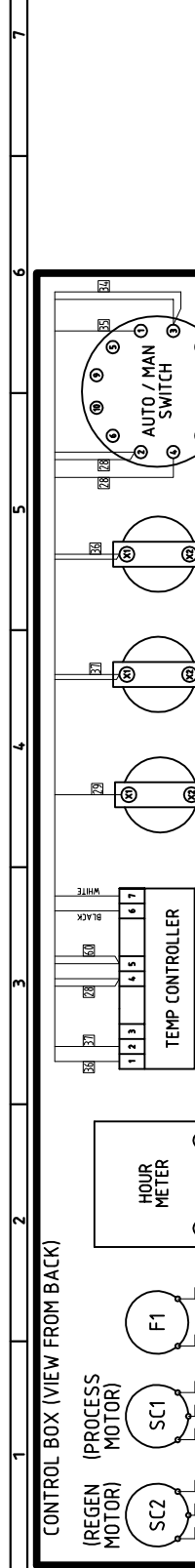

TITLE	MATERIAL	FINISH
DD1200 - WIRING DIAGRAM - 415V / 50HZ	N/A	N/A
LIMITED RISK/UK/ENGLAND	N/A	N/A
DIMENSIONS IN m.m. TOLERANCES UNLESS OTHERWISE STATED		
± 1		
0.00 ± 0.25		
0.00 ± 0.05		
ANGULAR ± 0.5 DEGREE		
3RD ANGLE PROJECTION		
DO NOT SCALE IF IN DOUBT ASK		
© 1993		
DRAWN: W DAGLISH		
CAD SCALE: N/A		
DRG.NO. 5010329		
SHEET 1 OF 2		

SEE SHEET 2 OF 2 FOR BETTER VIEW OF HEATER BOX

ISSUE	DATE	AMENDMENTS
1	26/02/16	ORIGINAL
2	23/03/16	DIGITAL STAT CORRECTED - WDA

HUMIDISTAT 3035157

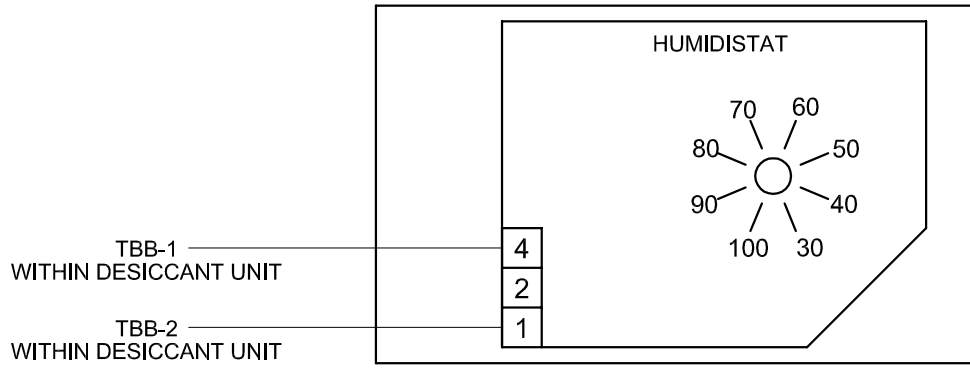

FROM	TERM.	TO	TERM.
H/STAT - 1	PLAIN	TBB-1	SOLDER
H/STAT - 4	PLAIN	TBB-2	SOLDER

- HUMIDISTAT 3035159 - 230V (INTERNAL SENSOR)
- HUMIDISTAT 3035160 - 115V (INTERNAL SENSOR)
- HUMIDISTAT 3035161 - 230V (EXTERNAL SENSOR)
- HUMIDISTAT 3035162 - 115V (EXTERNAL SENSOR)

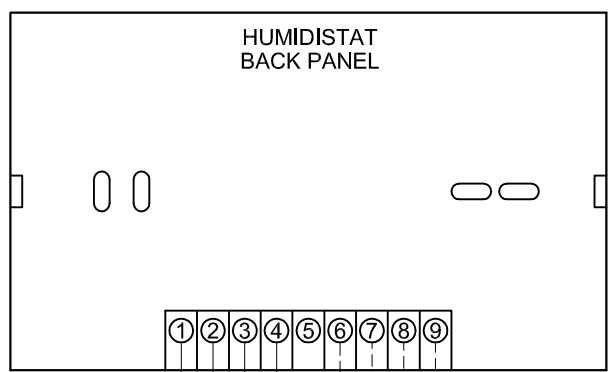

NOTE
ON ALL VERSIONS OF THIS HUMIDISTAT DIP SWITCH 3 MUST BE IN THE 'ON' POSITION. THE DIP SWITCH PANEL IS LOCATED IN THE TOP LEFT CORNER WITHIN THE FRONT PANEL OF THE HUMIDISTAT.

HUMIDISTAT SENSOR
(3035161 / 3035162 ONLY)

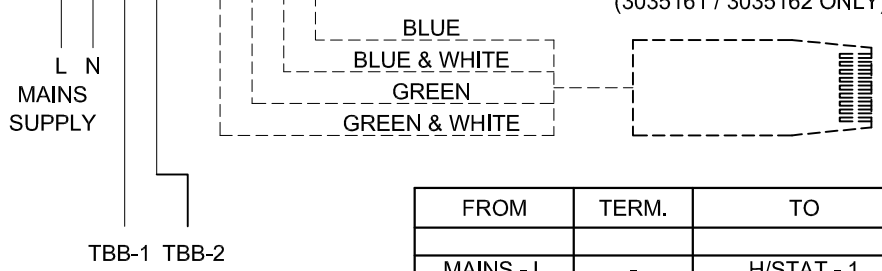

FROM	TERM.	TO	TERM.
MAINS - L	-	H/STAT - 1	PLAIN
MAINS - N	-	H/STAT - 2	PLAIN
H/STAT - 3	PLAIN	TBB-1	SOLDER
H/STAT - 4	PLAIN	TBB-2	SOLDER
H/STAT - 6	PLAIN	SENSOR-GR/WH	-
H/STAT - 7	PLAIN	SENSOR-GR	-
H/STAT - 8	PLAIN	PLUG - BL/WH	-
H/STAT - 9	PLAIN	PLUG - BL	-

© 1993 **Ebac** LIMITED BISHOP AUCKLAND ENGLAND

TITLE **DESICCANT - REMOTE H/STAT WIRING**

3RD ANGLE PROJECTION

 DO NOT SCALE IF IN DOUBT ASK

DIMENSIONS IN m.m.
TOLERANCES UNLESS OTHERWISE STATED
 O. ± 1
 O.O ± 0.25
 O.OO ± 0.05
 ANGULAR ± 0.5 DEGREE

MATERIAL **N/A**
 FINISH **N/A**

DRAWN: W. DAGLISH
 CAD SCALE: N/A
 DRG.NO. **5010320**
 SHEET 1 OF 1



Drawing	: - TPC 422
Issue	: - 1
Date	: - 19/11/18

UK Head Office

Ebac Industrial Products Ltd
St Helens Trading Estate
Bishop Auckland
County Durham
DL14 9AD

Tel: +44 (0) 1388 664400
Fax: +44 (0) 1388 662590

www.eipl.co.uk
sales@eipl.co.uk

American Sales Office

Ebac Industrial Products Inc
700 Thimble Shoals Blvd.
Suite 109, Newport News
Virginia, 23606-2575
USA

Tel: +01 757 873 6800
Fax: +01 757 873 3632

www.ebacusa.com
sales@ebacusa.com

German Sales Office

Ebac Industrial Products Ltd.
Gartenfelder Str. 29-37
Gebäude 35
D-13599, Berlin
Germany

Tel: +49 3043 557241
Fax: +49 3043 557240

www.eip-ltd.de
sales@eip-ltd.de